

modely: PV, LV, PGV and LGV

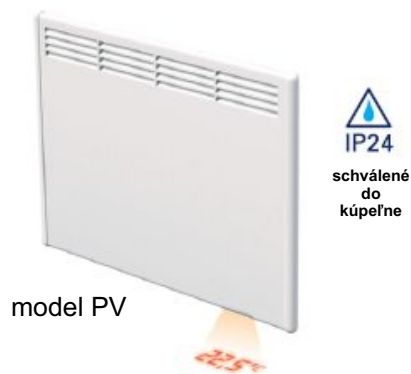

Wi-Fi
World wide
connection
by internet.

Tento produkt je chránený medzinárodnou patentovou prihláškou WO 20171948 a jej zodpovedajúcimi patentovými prihláškami v iných krajinách.



Approved by
Nemko Norway.



Eco-design
Reducing
energy
consumption



Obsah

Bezpečnostné informácie	2
Technický popis	2
Inštalácia.....	4
Rozmery a výkony	4
Používanie ohrievača bez ovládania cez mobilnú aplikáciu	5
Používanie ohrievača s ovládaním cez mobilnú aplikáciu	5
Likvidácia a recyklácia	9

Pred použitím ohrievačov si pozorne prečítajte tento návod a uschovajte ho pre neskoršie použitie.

Ohrievače je možné používať manuálne, bez ovládania mobilnou aplikáciou.

Použitie ohrievačov cez aplikáciu:

Keď ohrievač použijete prvýkrát, bude pripravený na pripojenie k wifi sieti po dobu 3 minút. Odporúčame vám pred prvým zapnutím ohrievača stiahnuť a nainštalovať mobilnú aplikáciu a zriadiť si cez aplikáciu účet.

Majte pripravené heslo do vašej wifi siete.

Bezpečnostné informácie

Pri používaní akéhokoľvek elektrického spotrebiča je potrebné vždy dodržiavať základné opatrenia, aby sa znížilo riziko požiaru a zranenia. Pred použitím ohrievača si prečítajte celý návod na použitie.

- Pred použitím odstráňte všetky obaly.
- Keď ohrievač nepoužívate a keď ho čistíte, prepnite vypínač do polohy OFF a vytiahnite zástrčku zo zásuvky.

POZOR! Časti tohto produktu sa zohrejú a môžu spôsobiť popáleniny. Venujte zvláštnu pozornosť miestam, kde sa nachádzajú deti a zraniteľní ľudia.

- Deti vo veku od 3 rokov do 8 rokov môžu zapínať/vypínať spotrebič iba za predpokladu, že bol umiestnený alebo inštalovaný v určenej normálnej prevádzkovej polohe a boli pod dohľadom alebo boli poučené o používaní spotrebiča bezpečným spôsobom a dokážu pochopiť súvisiace nebezpečenstvá. Deti vo veku od 3 rokov do 8 rokov nesmú spotrebič zapájať, regulovať a čistiť ani vykonávať užívateľskú údržbu.



Upozornenie: Aby ste predišli prehriatiu, ohrievač nezakrývajte.

- Tento spotrebič môžu používať deti vo veku od 8 rokov a staršie a osoby so zníženými fyzickými, zmyslovými alebo duševnými schopnosťami alebo nedostatkom skúseností a znalostí, ak sú pod dohľadom alebo sú poučené o používaní spotrebiča bezpečným spôsobom a dokážu pochopiť súvisiace nebezpečenstvá. Deti sa so spotrebičom nesmú hrať. Čistenie a užívateľskú údržbu nesmú vykonávať deti bez dozoru.
- Deti mladšie ako 3 roky by sa mali držať mimo dosahu, pokiaľ nie sú neustále pod dozorom.
- Okrem toho ohrievač nepoužívajte v priestoroch, kde sa používa alebo skladuje benzín, farby alebo horľavé kvapaliny.
- Zásuvka, do ktorej je ohrievač pripojený, by mala byť viditeľná a prístupná.

- Ohrievač nesmie byť umiestnený bezprostredne pod zásuvkou.



- Nepoužívajte ohrievač s poškodeným káblom alebo zástrčkou. Kábel sa počas prevádzky nesmie dostať do kontaktu s horúcimi povrchmi ohrievača.
- Kábel nezakrývajte kobercom. Nestúpajte na kábel.
- Uistite sa, že do výstupov vzduchu ohrievača nie sú umiestnené žiadne cudzie predmety, pretože by to mohlo spôsobiť poruchu elektrického prúdu alebo požiar.
- Ohrievač sa nesmie opravovať, rozoberať ani upravovať.

Elektrické pripojenie a používanie

Pred pripojením sa uistite, že napätie vašej elektrickej siete je 220 až 240 V AC 50Hz. Ohrievač by mal byť pripojený k zásuvke v miestnosti, v ktorej sa má používať. Nepripájajte ohrievač do zásuviek v susedných miestnostiach pomocou predlžovacieho kábla.

Vzdialenosť

Ohrievač nesmie byť umiestnený v blízkosti nábytku, záclon alebo iných horľavých predmetov. Montážne vzdialenosti sú uvedené v tomto návode.

Starostlivosť a údržba

- Pred čistením odpojte napájanie a uistite sa, že ohrievač vychladol.
- Vonkajšok čistite vlhkou handričkou.
- Nikdy nepoužívajte abrazívne čistiace prostriedky ani neponárajte ohrievač do vody alebo iných kvapalín.
- Pri čistení alebo premiestňovaní by mal byť ohrievač najprv vypnutý a následne napájací kábel odpojený. Nevyťahujte zástrčku zo zásuvky ťahaním za kábel. Vytiahnite zástrčku zo zásuvky uchopením zástrčky a jemne ju vyťahujete zo zásuvky.
- Nedotýkajte sa ohrievača mokrými rukami.

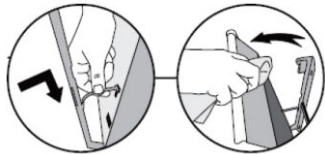

Jednoduché čistenie:

Ohrievač sa na upevňovacej konzole nakláňa dopredu, aby sa uľahčilo čistenie zozadu.

Technický popis

BEHA inteligentné ohrievače s Wi-Fi a elektronickým termostatom sú určené na základné vykurovanie. Modely ohrievačov PV a LV sú schválené aj do vlhkých priestorov. Modely ohrievačov Beha PV a LV majú zabudované Wi-Fi a je možné ich ovládať na diaľku cez internet. Je možné ich regulovať aj manuálne s nastavením teploty na samotnom ohrievači.

Pomocou aplikácie Beha Smartheaters 2 je možné naprogramovať teplotu pre každú miestnosť a na všetky dni v týždni. Ak je ohrievač naprogramovaný cez aplikáciu, bude sa riadiť nastaveným programom. Inými slovami, program nebude ovplyvnený prerušením internetového pripojenia alebo v prípade výpadku prúdu. Po obnovení napájania bude ohrievač pokračovať v nastavenom programe. Pri manuálnom ovládaní sa ohrievač vráti na nastavenú teplotu hneď po obnovení napájania.

Ohrievač možno zapínať a vypínať na úrovni miestnosti prostredníctvom aplikácie, rovnako ako ochranu pred mrazom a detskú poistku. Aplikácia Beha je navrhnutá tak, aby dokázala ovládať ohrievače na viacerých miestach. Takže ak máte rodinný dom a ešte napr. chatu, do každého objektu sa vstupuje ako na samostatné miesto.

Funkcia studeného prievanu/otvoreného okna:

Keď otvoríte okno a teplota v priebehu 40 sekúnd klesne o viac ako 5°C, aktivuje sa funkcia studeného ťahu. Ohrievač začne striedať medzi zvolenou teplotou na 10 sekúnd a teplotou 5 stupňov na 30 sekúnd. Funkcia je aktívna maximálne 15 minút.

Technické informácie:

- Vyrobené v Nórsku.
- Schválené v Nemecku.
- Spíňa požiadavky ekodizajnu 2015/1188.
- Stupeň ochrany IP24 (modely LV a PV, odolné voči striekajúcej vode) - možno použiť vo vlhkých miestnostiach.
- 5-ročná záruka od dátumu nákupu.
- Funkcia studeného prievanu/otvoreného okna.
- Dvojitá izolácia. Uzemnenie nie je potrebné.
- Elektronický termostat. Vstavané WIFI rozhranie. 1-pólový vypínač.
- Časové oneskorenie pri aktivácii spínača, aby sa predišlo iskreniu.
- Presnosť termostatu: +/- 0,2 °C pri 20 °C.
- Detská poistka.
- Elektronika je vybavená protimrazovou ochranou, min. 5 °C.
- Maximálna teplota 30 °C.
- Tepelná ochrana proti prehriatiu.
- Farba prednej dosky je RAL 9010.
- 1,5 metrový biely kábel so zástrčkou.
- Napätie: 220 – 240 V AC.
- Minimálne bezpečnostné vzdialenosti: dole: 5 cm, hore: 10 cm, z boku: 2 cm.
- Nástenný držiak na PV ohrievačoch je vybavený háčikmi pre pohodlné čistenie.
- Spotreba energie v pohotovostnom režime 0,3 W.

Inštalácia

Uvoľnenie držiaka na stenu:

Odstráňte nástennú konzolu z ohrievača stlačením okraja 1 a jemne zatlačte na okraj 2. Následne opatrne vytiahnite držiak.

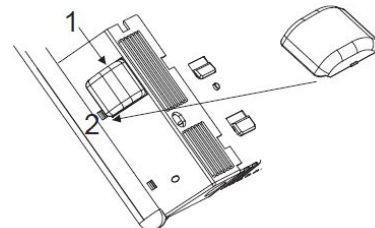
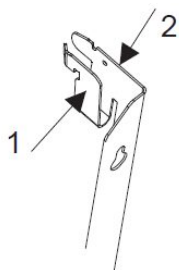

Ochranný a bezpečnostný kryt vypínača:

1. Odstráňte kryt stlačením oboch strán k sebe a vytiahnite ho.
2. Pri umiestnení krytu musí značka smerovať k prednej časti ohrievača.

Upevnenie nástenného držiaka:

Priskrutkujte držiak jednou skrutkou cez otvor v dolnej časti 13 cm nad podlahou. Pomocou vodováhy vyrovnajte držiak a priskrutkujte ďalšie 3 skrutky. Keď je ohrievač nainštalovaný, vzdialenosť medzi ním a podlahou by mala byť cca. 10 cm.

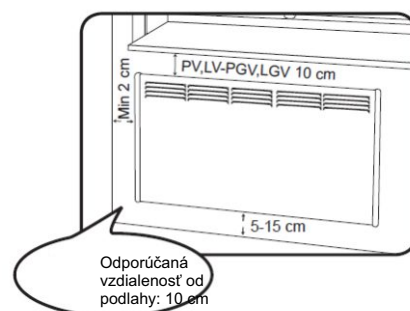
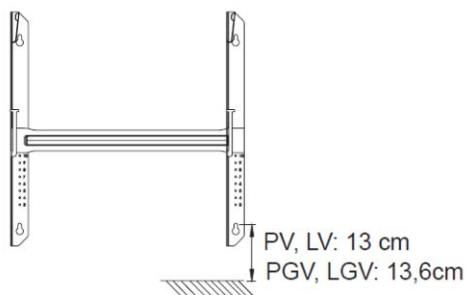

V spodnej časti zadnej dosky sú dve malé trojuholníkové dráhy. Umiestnite ohrievač na koľajnice a zatlačte ohrievač smerom k okrajom na hornej časti držiaka vo vzpriamenej polohe.

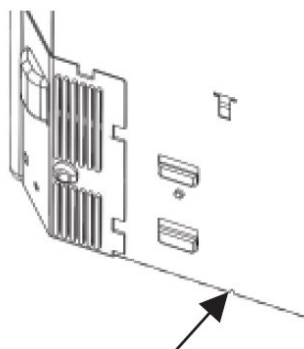

Rozmery a výkony

Typ	Výkon (W)	A mm	B1/B2 mm	C mm
PV	400	431	147/73	210
	600	555	172	210
	800	679	184	310
	1000	803	246	310
	1250	927	158	610
	1500	1175	282	610
	2000	1423	406	610
LV	500	803	246	310
	750	1051	220	610
	1000	1299	344	610
	1250	1671	380	910

Typ	Výkon (W)	A mm	B1/B2 mm
PGV	400	440	152/78
	600	564	177
	800	688	189
	1000	812	251
	1250	936	163
	LGV	750	1060
1000		1308	349

PV * Wi-Fi

PGV * Wi-Fi

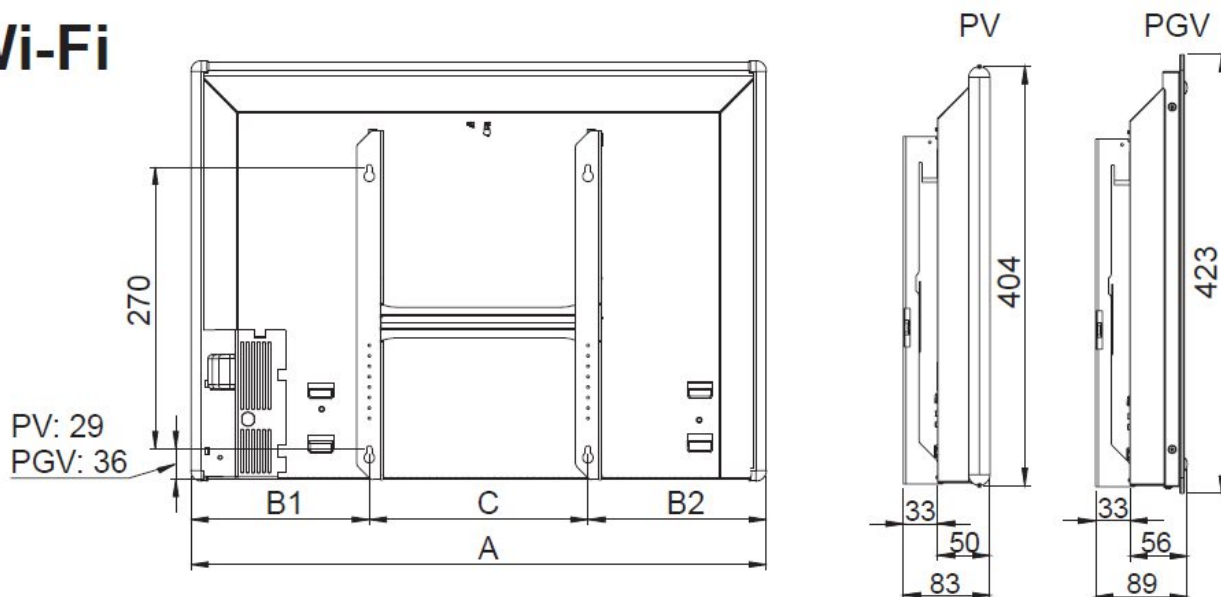

LV * Wi-Fi

LGV * Wi-Fi

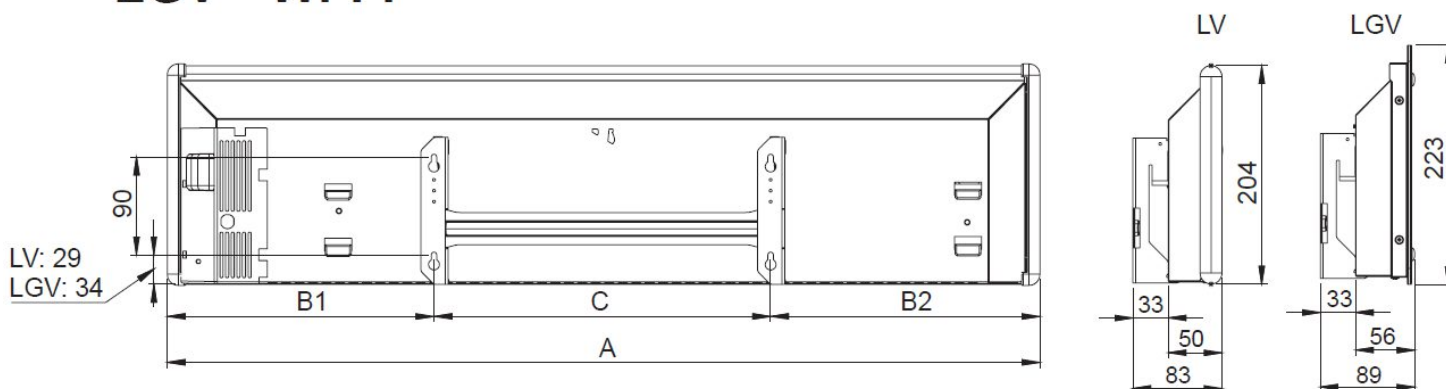

Používanie ohrievača bez ovládania cez mobilnú aplikáciu

- Zapnite ohrievač.
- Ohrievač je z výroby nastavený na 22 °C.
- Otáčaním kolieska termostatu sa mení nastavenie teploty. Keď sa zvolená teplota zobrazí prvýkrát, zobrazí sa na podlahe 3 minúty. Pri neskoršom nastavovaní teploty sa zobrazí na 10 sekúnd.
- Po výpadku prúdu alebo po vypnutí a opätovnom zapnutí prúdu sa na podlahe na 3 minúty zobrazí symbol Wi-Fi spolu s teplotou. Po vypnutí alebo po výpadku prúdu si ohrievač pamätá posledne nastavenú teplotu.

Používanie ohrievača s ovládaním cez mobilnú aplikáciu

Pred tým ako zapnete ohrievač, nainštalujte si aplikáciu BEHA Smartheater 2.0 na vašom smartfóne/tablete. Dôvodom je, že ohrievač je pri prvom použití nastavený na 3 minúty do režimu pripojenia. Symbol Wi-Fi bude 3 minúty pulzovať na podlahe a hľadať pripojenie k WIFI sieti.

ZÁKLADNÉ INFORMÁCIE:

Stiahnite a následne si nainštalujte do svojho smartfónu, či tabletu aplikáciu **Beha Smartheater 2.0**. Nájdete ju vyhľadáním „Beha Smartheater 2.0“ v Google Play Store alebo APP Store, alebo môžete zosnímať príslušný QR kód v tomto návode. Keď sú ohrievače pripojené k aplikácii, všetky funkcie ohrievača sa ovládajú pomocou nej.



Android



iOS

POŽIADAVKY NA VAŠU BEZDRÔTOVOU SIEŤ:

Ak sa majú ohrievače ovládať pomocou aplikácie, musíte mať nainštalovanú bezdrôtovú sieť (WIFI). Pri prvom pripojení musí byť smartfón, ktorý bude slúžiť na ovládanie ohrievačov, pripojený k bezdrôtovej sieti, ku ktorej chcete ohrievače pripojiť. Pri pripájaní je potrebné použiť sieť 2,4 GHz (nie 5 GHz). Ohrievače nie je možné pripojiť na frekvencii 5 GHz alebo vyššej.

AKO SKONTROLOVAŤ, ČI SÚ OHRIEVAČE V REŽIME PRIPOJENIA:

Vypnite a zapnite ohrievač. Ak symbol WIFI pulzuje, ohrievač je v režime pripojenia.

AKO ZNOVA NASTAVIŤ OHRIEVAČE DO REŽIMU PRIPOJENIA:

Ak zmeníme wifi sieť (napr. pri presťahovaní ohrievača do inej budovy), musíme vykonať nové pripojenie k wifi sieti. Ak už bol raz ohrievač k nejakej sieti pripojený, symbol wifi nepretržite svieti. Ohrievač sa musí resetovať späť do režimu pripojenia.

Ak to chcete urobiť, točte kolieskom termostatu na 5 °C a pokračujúce v otáčaní kolieska termostatu kým nezačne na podlahe blikať „rES“. Otáčajte kolieskom termostatu ďalej, kým sa nápis „rES“ nerozsvieti trvalo. Trvalé svetlo bude svietiť 10 sekúnd a počas tejto doby vypínač rýchlo vypnite a zapnite. Symbol wifi potom začne blikať. Vypnite vypínač ohrievača. Pripravte si smartfón a zapnite aplikáciu. Teraz zapnite vypínač. Ohrievač bude v režime pripojenia na 3 minúty. Ak symbol wifi nepulzuje, zopakujte rovnaký postup.

Vypínač a termostat nájdete pod mechanickou detskou poistkou. Zatlačte na kryt, aby ste ho odstránili.



PRED PREVÁDZKOU APLIKÁCIE:

Pri prvom spustení aplikácie sa musíte prihlásiť svojím kontom, ak ho nemáte, musíte si ho vytvoriť. Výhodou konta je to, že pri prihlásení v akomkoľvek smartfóne uvidíte svoje ohrievače tak, ako ste si ich nakonfigurovali. Ak konto máte, kliknite na: „Log in“. Ak konto nemáte, kliknite na: „Create new account“.

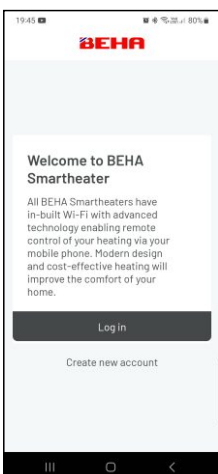

Ak máte konto, vypíšte emailovú adresu a heslo. Následne kliknite na „Sign in“.

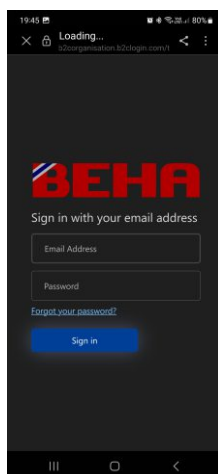

Ak nemáte konto, vypíšte emailovú adresu a kliknite na „Send verification code“. Na zadanú adresu Vám dôjde kód, ktorý zadáte v aplikácii. Následne si zadajte heslo a kliknite na „Create“.

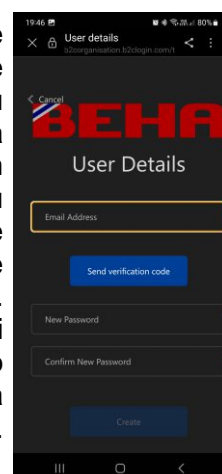

PRVÁ STRÁNKA V APLIKÁCIÍ PO PRIHLÁSENÍ:

Prvá stránka, ktorú v aplikácii uvidíte, keď je otvorená prvý krát po zaregistrovaní nového konta, je prázdna stránka.

Ak chcete vytvoriť miesto (napr. chata), klepnite na tri bodky v pravom hornom rohu a kliknite na „Add new place“. Zadajte názov napr. „chata“ a kliknite na „Add“.

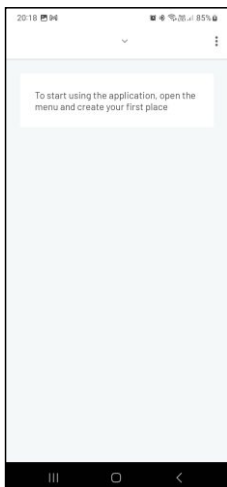

Ak klepnete na „Connect heater“, môžete pripojiť ohrievač k existujúcim miestnostiam alebo je možné vytvoriť novú miestnosť pre ohrievač.

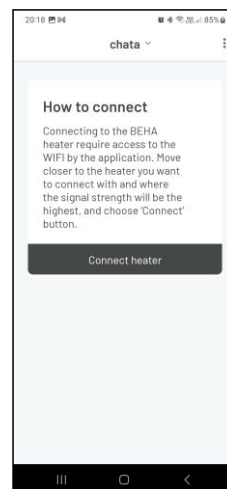

POZOR !

pred začatím pripájania jednotlivých ohrievačov musíte mať na smartfóne zapnuté rozhranie BLUETOOTH, pretože prvotná komunikácia medzi smartfónom a ohrievačom prebehne cez bluetooth. Ak vás aplikácia vyzve na povolenie prístupu k niektorým funkciám, tak ich povoľte.

PRIPOJENIE OHRIEVAČOV K APLIKÁCIÍ

Nezabudnite vytvoriť rôzne názvy pre PLACE, ROOM a HEATER. Vyberte miesto (napr. chata) v hornej časti obrazovky. Kliknite na „Connect heater“. Zobrazia sa podmienky pripojenia.

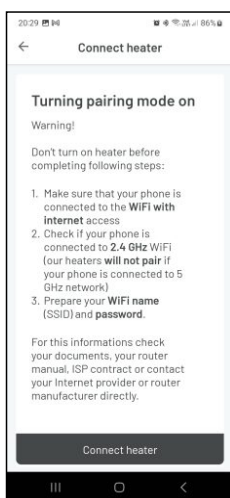

Zadajte názov ohrievača. Vyberte si, v ktorej miestnosti je ohrievač namontovaný. Pod „ROOM“ možno vytvoriť nové miestnosti. Klepnite na „Connect heater“.

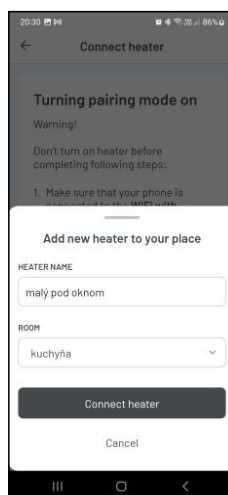

Napište heslo do vašej wifi siete. Zapnite ohrievač. Klepnite na „Pripojiť ohrievač“, aplikácia teraz začne vyhľadávať ohrievač.

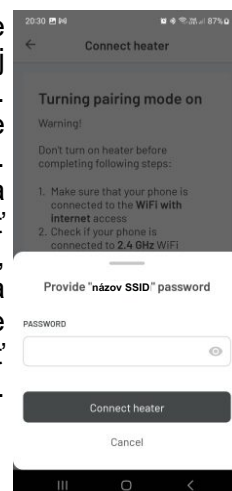

Ak už máte jednotlivé ohrievače pripojené, tak prvá stránka, ktorú v aplikácii vidíte, keď je otvorená, sú všetky miestnosti zriadené na mieste s nameranou teplotou v každej miestnosti.

Ak klepnete na „Connect heater“, ohrievač možno pripojiť k existujúcim miestnostiam alebo je možné vytvoriť novú miestnosť pre ohrievač.



AKO NASTAVIŤ PROGRAM PRE MIESTNOSŤ:

Sú dve možnosti;

1. MANUAL (manuálne nastavovanie)
2. SCHEDULE (plánovaný rozvrh)

MANUAL

Tento program používa nastavenú teplotu po celú dobu, kým ju nezmeníte.



SCHEDULE

Naprogramujte na rôzne časti dňa inú teplotu. Program vytvorený na jeden deň je možné jednoducho skopírovať do jedného alebo viacerých dní. Potom upravíte každý deň individuálne, ak chcete.

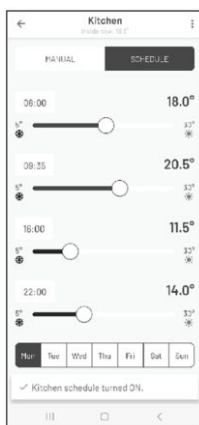

Ako nastaviť časové intervaly?

Ak nastavíte čas napr. 06:00 a teplotu na 18°C ohrievač udrží túto teplotu až do najbližšieho nastaveného času, napr. 09:35 počnúc. Od 09:35 do 16:00 si ohrievač udržiava 11,5°C a od 16:00 do 22:00 na 14°C.

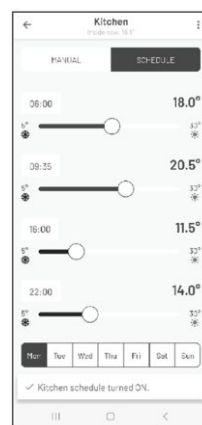

MOŽNOSTI POD TROMI BODKAMI:

Pod tromi bodkami „⋮“ v aplikácii pri **PLACES**, **SCHEDULE** a **MANUAL** dáva tieto možnosti:

PLACES:

- Delete place
- Rename place
- Add new place
- Connect heater
- **Settings**
- Cancel

SETTINGS

- Change password
- Terms of use
- Privacy policy
- Log out

SCHEDULE:

- Delete room
- Rename room
- **Room heaters**
- Copy schedule
- Connect heater

ROOM HEATERS:

Tri bodky napravo od názvu ohrievača umožňujú prístup k:

- Delete heater
- Move to another room
- Rename
- Child protection
- Turn OFF/ON

MANUAL:

- Delete room
- Rename room
- Room heaters
- Connect heater

UŽITOČNÉ RADY

Ďalej nájdete niekoľko tipov a rád, ak je potrebné riešenie problémov.

POŽIADAVKY NA ROUTER:

Pre zabezpečenie najlepšieho možného signálu by mal byť wifi router umiestnený v centrálnej časti vášho obytného priestoru. Bezdrôtový signál je pri veľkej vzdialenosti slabší. Steny a iné väčšie predmety môžu ovplyvniť signál.

Alternatívou je nainštalovať wifi extender. Heslo na extenderi musí byť rovnaké ako na smerovači.

Ak má router duálne pásmo, je potrebné pri pripájaní ohrievačov použiť signál na frekvencii 2,4 GHz.

Ak vám váš router neumožňuje použitie frekvencie signálu 2,4 GHz, môžete sa pripojiť cez extender alebo sa obrátiť na poskytovateľa siete, aby si pásma rozdelil.

POLOHA NA VAŠOM TELEFÓNE:

Keď aplikácia nainštalovaná v telefóne zaistí, že nemá prístup k vašej polohe, tak jej to povoľte. Prejdite do časti Nastavenia / Aplikácie / BEHA Smartheater 2.0. Ak máte telefón so systémom iOS, bude potrebné aktivovať polohu.

APLIKÁCIE SPUSTENÉ NA POZADÍ:

Ak máte v telefóne otvorených niekoľko aplikácií spustených na pozadí, odporúčame ich počas procesu pripojenia ohrievačov zavrieť.

MENÁ POUŽITÉ V APLIKÁCI:

Vytvorte tri rôzne názvy pre PLACE – ROOM – HEATER.

WIFI:

Keď sa zobrazí výzva na napísanie hesla, musíte použiť heslo od vašej wifi siete. Pri pripájaní ohrievača k aplikácii musí na podlahe pulzovať symbol wifi.

ROUTER FIREWALL:

Ak sa aplikácia nedokáže spojiť s ohrievačmi, môže to byť firewallom vo vašom routeri. Požiadajte o pomoc svojho poskytovateľa siete.

APLIKÁCIA NENÁJDE OHRIEVAČ:

Môže to byť spôsobené slabým signálom wifi v mieste inštalácie ohrievača. Riešením môže byť odstránenie ohrievača z nástennej konzoly a jeho dočasné premiestnenie bližšie k smerovaču na pripojenie.

VPN MUSÍ BYŤ VYPNUTÉ:

Pri pripájaní ohrievača musí byť sieť VPN na telefóne vypnutá.

LIKVIDÁCIA A RECYKLÁCIA



Informácie o likvidácii výrobkov na konci životnosti.

Tento výrobok je v súlade so Smernicou EU 2002/96/ES.

Symbol preškrtnutej popelnice znamená, že tento produkt nesmie byť likvidovaný s odpadom z domácností, ale musí byť zhromažďovaný oddelene od ostatného odpadu. Používateľ tento produkt by mal odovzdať na určenom zbernom mieste alebo do autorizovaného zberného miesta pre recykláciu elektrických a elektronických zariadení, alebo ho vrátiť predajcovi pri kúpe nového zariadenia.

Vhodne separovaný zber vyradeného zariadenia na recykláciu a spracovanie je ekologicky šetrné odstraňovanie a pomáha zabrániť negatívnemu dopadu na životné prostredie a ľudské zdravie, a podporuje recykláciu materiálov tvoriacich produkt.

Nelegálne spracovanie výrobku užívateľom môže mať za následok pokuty podľa súčasných právnych predpisov.

Dodávateľ v Slovenskej republike:

Prodesigne, s.r.o.,

1.mája 105, 031 01 Liptovský Mikuláš,
IČO:36257095

www.prodesigne.sk www.heatart.sk

prodesigne

Dodávateľ v Českej republike:

NanoHeat, s.r.o.,

Hluboká 81/3, 735 35 Horní Suchá,
IČO:08754691

www.prodesigne.sk www.heatart.sk

NanoHeat

Výrobca:

Beha Elektro AS

Evjeløkka 3,
1661 Rolvsøy
Fredrikstad
Nórsko

+47 35 51 62 50
www.beha.no